



FRANCE EBAUCHES

b.p. 40

F - 25800 VALDAHON

téléphone (81) 59.23.45

télex 360100F

6³/₄ x 8'''

163
163-3

8³/₄'''

163-1
163-4

21600 A/h

FRANCE-FOURNITURES S.A.

8, rue du 8 Mai 1945

92110 CLICHY - FRANCE

Tél. 737.66.42 - 270.09.90

TELEX FRANCEF 613533 F

Planche technique Technical plate Technische Platte Lámina técnica

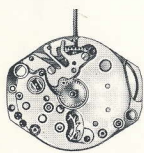

163



163-3

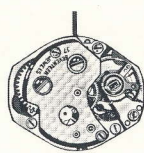

163-1



163-4

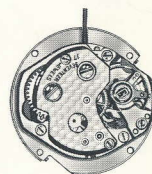
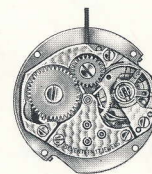
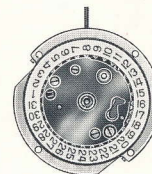

Cal. 163

Mouvement ancre
Sans seconde
Dimensions totales:
15,30 x 18,20 mm
Dimensions encageage:
15,30 x 17,80 mm
Hauteur totale = 3,61 mm
21600 alternances/heure
17 rubis

Cal. 163

Lever movement
Without second
Total dimensions:
15,30 x 18,20 mm
Casing dimensions:
15,30 x 17,80 mm
Total height = 3,61 mm
21600 vibrations/hour
17 jewels

Cal. 163

Ankerwerk
Ohne Sekunde
Gesamte Abmessungen:
15,30 x 18,20 mm
Einbaumaßnahmen:
15,30 x 17,80 mm
Gesamthöhe = 3,61 mm
21600 Halbschwingungen/St.
17 Steine

Cal. 163

Máquina áncora
Sin segundero
Dimensiones totales:
15,30 x 18,20 mm
Dimensiones de encaje:
15,30 x 17,80 mm
Altura total = 3,61 mm
21600 alternancias/hora
17 rubis

Cal. 163-3

Mouvement ancre
Seconde au centre
Dimensions totales:
15,30 x 18,20 mm
Dimensions encageage:
15,30 x 17,80 mm
Hauteur totale = 4,20 mm
21600 alternances/heure
17 rubis

Cal. 163-3

Lever movement
Centre second
Total dimensions:
15,30 x 18,20 mm
Casing dimensions:
15,30 x 17,80 mm
Total height = 4,20 mm
21600 vibrations/hour
17 jewels

Cal. 163-3

Ankerwerk
Mittelsekunde
Gesamte Abmessungen:
15,30 x 18,20 mm
Einbaumaßnahmen:
15,30 x 17,80 mm
Gesamthöhe = 4,20 mm
21600 Halbschwingungen/St.
17 Steine

Cal. 163-3

Máquina áncora
Segundero central
Dimensiones totales:
15,30 x 18,20 mm
Dimensiones de encaje:
15,30 x 17,80 mm
Altura total = 4,20 mm
21600 alternancias/hora
17 rubis

Cal. 163-1

Mouvement ancre
Sans seconde
Quantième à guichet
Remise à date rapide
ø total = 19,70 mm
ø encageage = 19,40 mm
Hauteur totale = 4,51 mm
21600 alternances/heure
17 rubis

Cal. 163-1

Lever movement
Without second
Date aperture
Quick date adjustment
ø total = 19,70 mm
ø casing = 19,40 mm
Total height = 4,51 mm
21600 vibrations/hour
17 jewels

Cal. 163-1

Ankerwerk
Ohne Sekunde
Datumfenster
Rasche Datumnachstellung
ø gesamt = 19,70 mm
ø Gehäusepassung = 19,40 mm
Gesamthöhe = 4,51 mm
21600 Halbschwingungen/St.
17 Steine

Cal. 163-1

Máquina áncora
Sin segundero
Fecha de ventanilla
Puesta en fecha rápida
ø total = 19,70 mm
ø encaje = 19,40 mm
Altura total = 4,51 mm
21600 alternancias/hora
17 rubis

Cal. 163-4

Mouvement ancre
Seconde au centre
Quantième à guichet
Remise à date rapide
ø total = 19,70 mm
ø encageage = 19,40 mm
Hauteur totale = 5,10 mm
21600 alternances/heure
17 rubis

Cal. 163-4

Lever movement
Centre second
Date aperture
Quick date adjustment
ø total = 19,70 mm
ø casing = 19,40 mm
Total height = 5,10 mm
21600 vibrations/hour
17 jewels

Cal. 163-4

Ankerwerk
Mittelsekunde
Datumfenster
Rasche Datumnachstellung
ø gesamt = 19,70 mm
ø Gehäusepassung = 19,40 mm
Gesamthöhe = 5,10 mm
21600 Halbschwingungen/St.
17 Steine

Cal. 163-4

Máquina áncora
Segundero central
Fecha de ventanilla
Puesta en fecha rápida
ø total = 19,70 mm
ø encaje = 19,40 mm
Altura total = 5,10 mm
21600 alternancias/hora
17 rubis

Remarques

Un calibre est susceptible d'être modifié au cours de son existence. Les diverses modifications sont repérées par les indices A, B, C, etc... Prière, pour chaque commande, de bien préciser l'indice qui apparaît à la suite de la référence du calibre.

Remarks

A watch calibre is apt to undergo changes in the course of its existence. Any such alterations are identified by letters A, B, C, etc... When placing orders, please state exactly the specification marks shown after the calibre reference.

Bemerkungen

Es kann vorkommen, dass ein Uhrwerk-Kaliber im Laufe seines Werdeganges abgeändert wird. Derartige Abänderungen sind durch die Buchstaben A, B, C, usw bezeichnet. Deshalb wird gebeten bei jeder Bestellung genau die Bezeichnungen anzugeben, die hinter der Kaliber-Ref. stehen.

Nota

Durante su existencia, un calibre puede ser modificado. Las distintas modificaciones vienen señaladas por unos índices: A, B, C, etc... Se ruega especificar, en cada pedido, el índice que figura a continuación de la referencia del calibre.

CALIBRE 6³/₄ × 8^{''} 163

Ref.	Pierre de :	Jewel for :	Stein für :	Piedra de :
601	Roue de centre, dessus	Center wheel, upper	Minutenrad, oben	Rueda de centro, encima
602	Roue de centre, dessous	Center wheel, lower	Minutenrad, unten	Rueda de centro, debajo
605	Roue moyenne, dessus	Third wheel, upper	Kleinbodenrad, oben	Rueda primera, encima
606	Roue moyenne, dessous	Third wheel, lower	Kleinbodenrad, unten	Rueda primera, debajo
610	Roue de seconde, dessus	Fourth wheel, upper	Sekundenrad, oben	Rueda de segundos, encima
611	Roue de seconde, dessous	Fourth wheel, lower	Sekundenrad, unten	Rueda de segundos, debajo
615	Roue d'ancre, dessus	Escape wheel, upper	Ankerrad, oben	Rueda de áncora, encima
616	Roue d'ancre, dessous	Escape wheel, lower	Ankerrad, unten	Rueda de áncora, debajo
620	Ancre, dessus	Pallet staff, upper	Anker, oben	Ancora, encima
621	Ancre, dessous	Pallet staff, lower	Anker, unten	Ancora, debajo

CALIBRE 6³/₄ × 8^{''} 163-3 fournitures particulières / special parts / Sonderteile / piezas especiales

Ref.	Pierre de :	Jewel for :	Stein für :	Piedra de :
602	Roue de centre, dessous	Center wheel, lower	Minutenrad, unten	Rueda de centro, debajo
612	Pignon de seconde au centre, dessus	Sweep second pinion, upper	Zentrumsekundentrieb, oben	Piñón de segundero central, encima

CALIBRE 8³/₄" 163-1 fournitures particulières / special parts / Sonderteile / piezas especiales

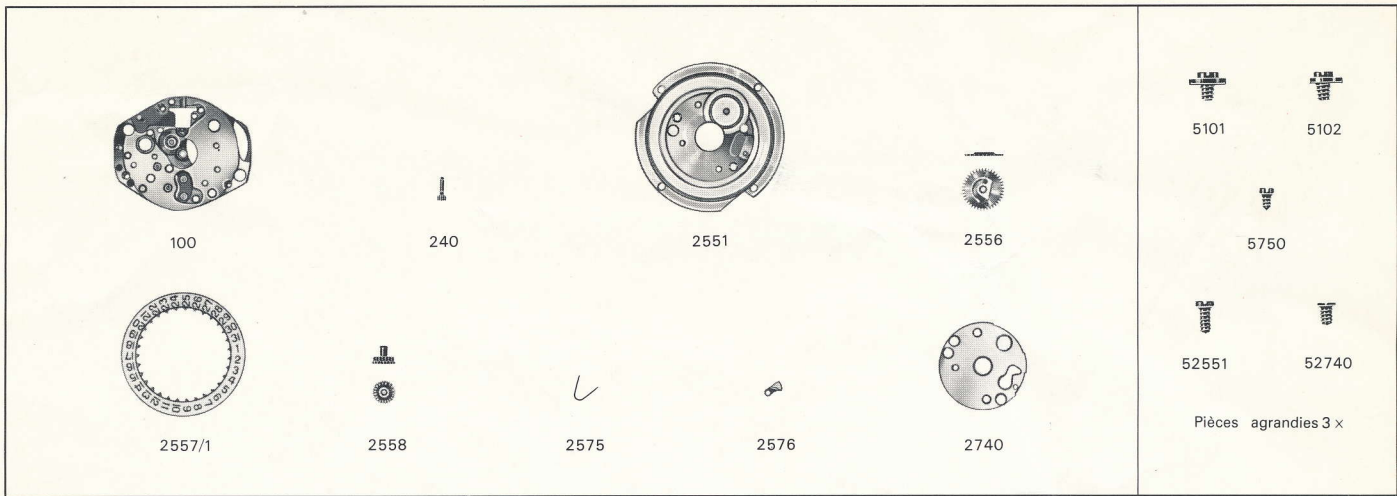

CALIBRE 8³/₄" 163-4 fournitures particulières / special parts / Sonderteile / piezas especiales

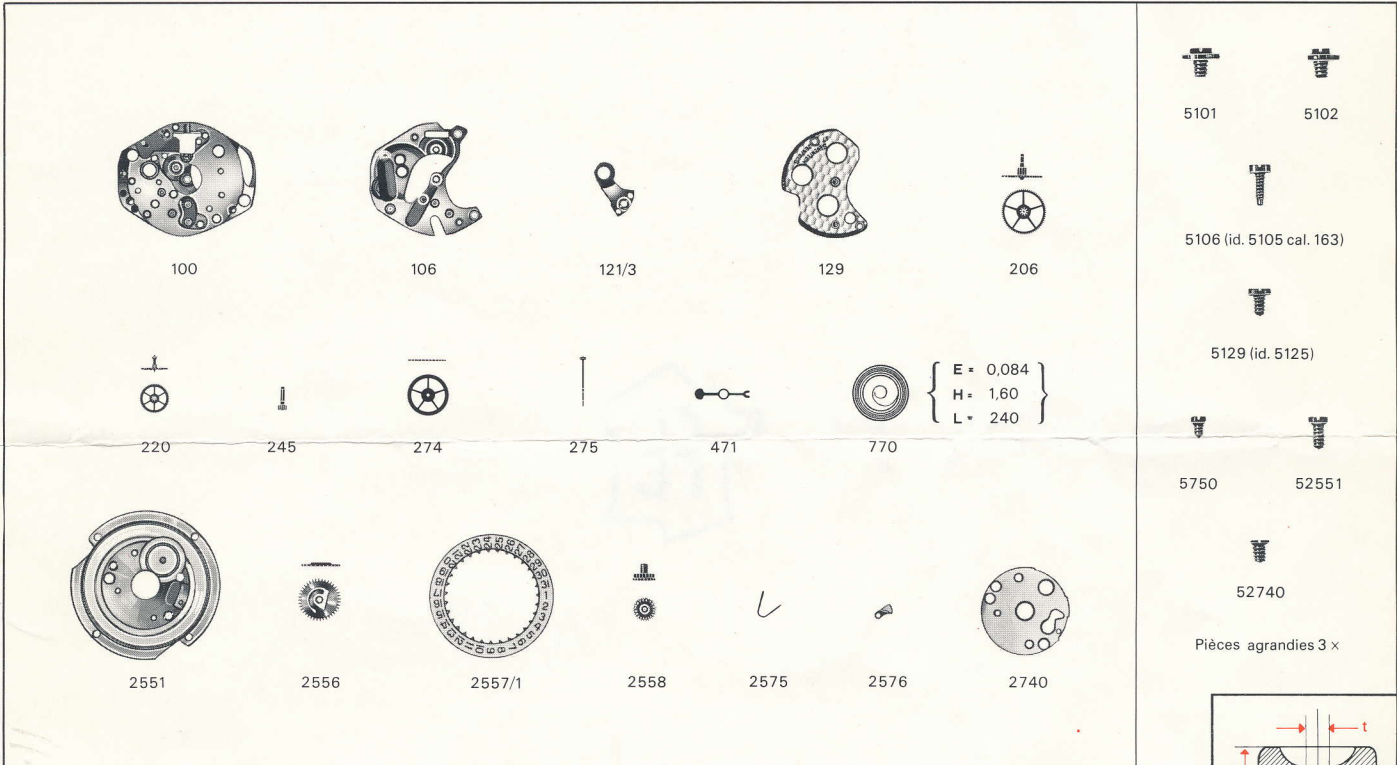

Ref.	Pierre de:	Jewel for:	Stein für:	Piedra de:
602 612	Roue de centre, dessous Pignon de seconde au centre, dessus	Center wheel, lower Sweep second pinion, upper	Minutenrad, unten Zentrumsekundentrieb, unten	Rueda de centro, debajo Piñón de segundero central, debajo

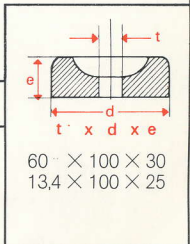

FRANCE-FOURNITURES S.A.
 8, rue du 8 Mai 1945
 92110 CLICHY - FRANCE
 Tél. 737.66.42 - 270.09.90
 TELEX FRANCEF 613533 F